

Bildungswege in Baden-Württemberg

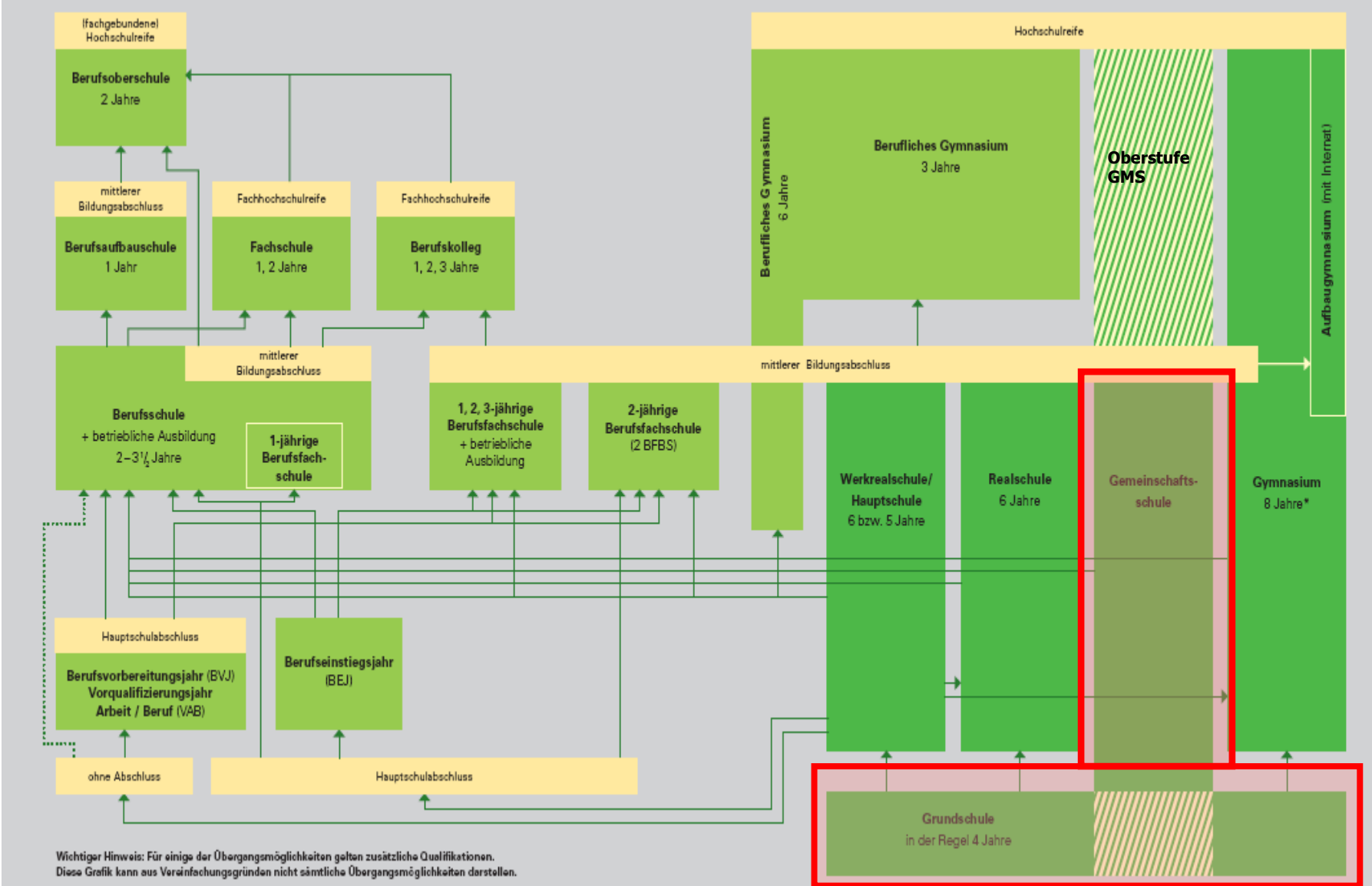

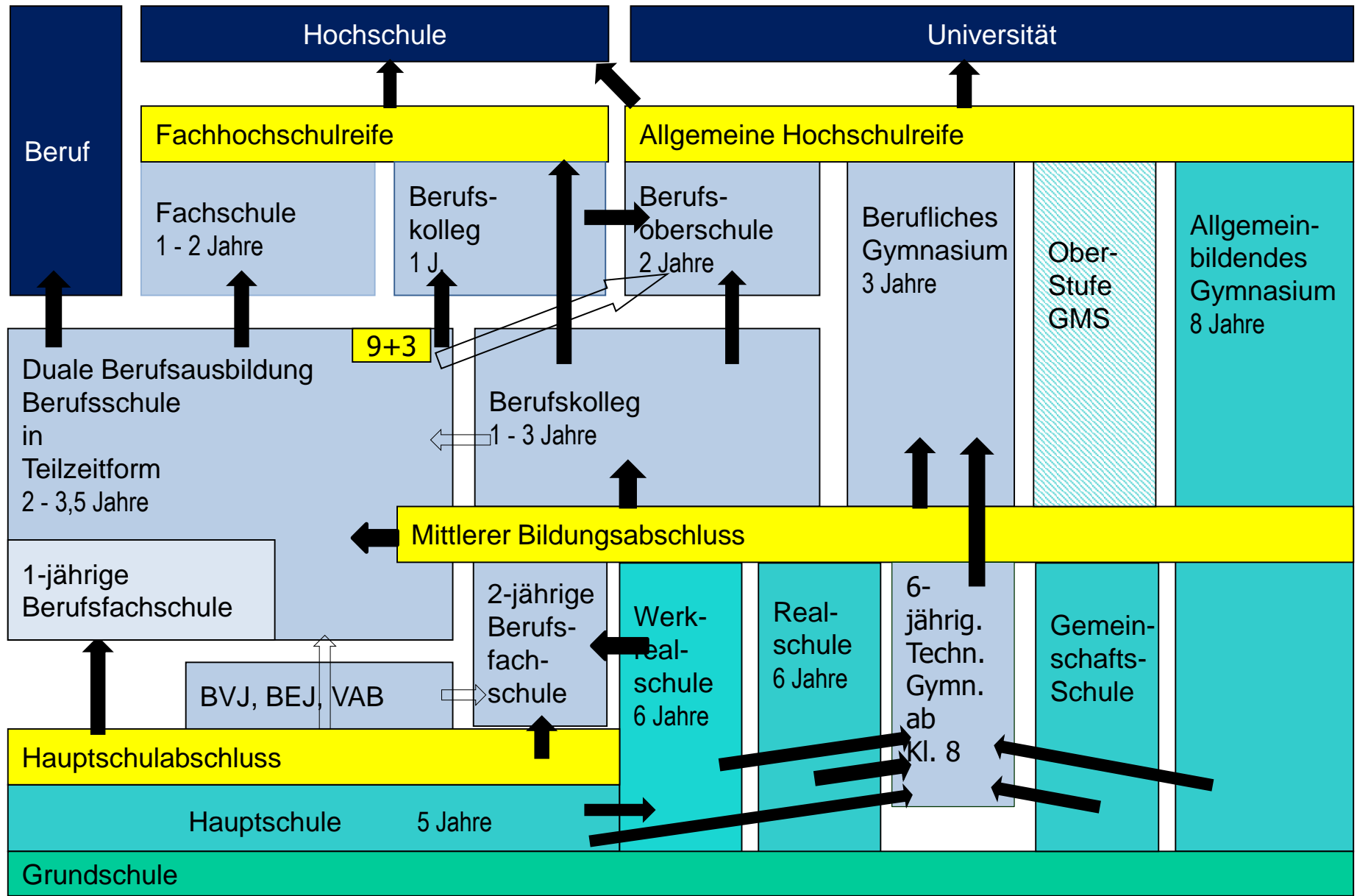

Bildungswege in Baden-Württemberg

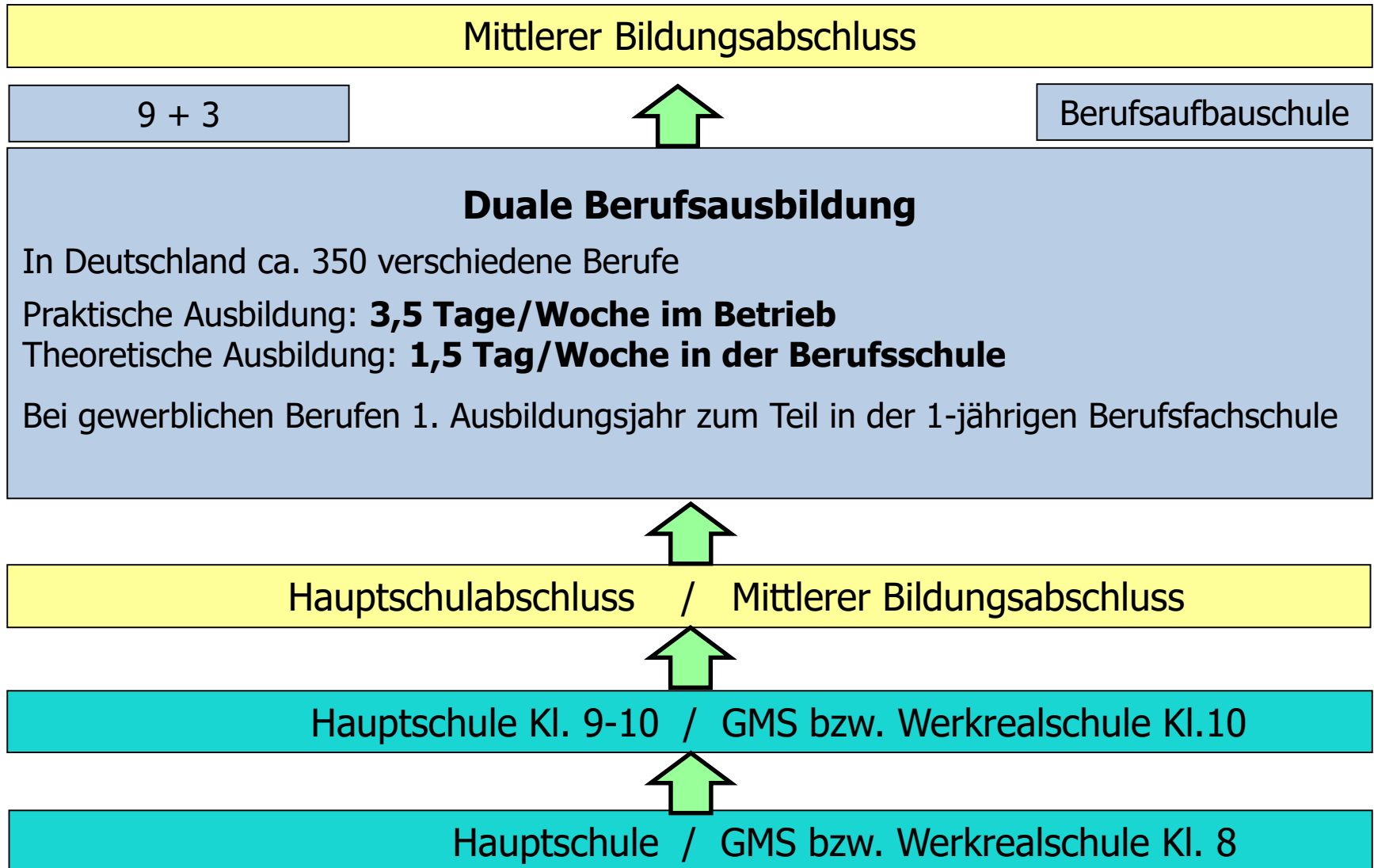

Bildungswege in Baden-Württemberg

Vorbereitungsjahr Arbeit / Beruf (VAB) 6

Zielgruppe:

Berufsschulpflichtige Jugendliche ohne/mit Hauptschulabschluss

Unterrichtskonzepte:

- Regel-VAB, Ganztageskonzept, Zweijährige Kooperationsform
- allgemein bildende und berufsbezogene Fächer (Berufsfelder: Metall/Holz, Textil/Nahrung/Hauswirtschaft)
- Berufsorientierung und Betriebspraktika (Block)

→ Vermittlung einer beruflichen Orientierung und erster berufsbezogener Fähigkeiten und Fertigkeiten

→ gezielte individuelle Förderung (Kompetenzanalyse, Individuelle Förderpläne)

→ Fließende Übergänge (Werkrealschule – Internationaler Vorbereitungskurs)



Hauptschulabschluss



Hauptschule / GMS bzw. Werkrealschule Kl. 9



Hauptschule / GMS bzw. Werkrealschule Kl. 8

Bildungswege in Baden-Württemberg

Berufseinstiegsjahr (BEJ)

Zielgruppe:

Berufsschulpflichtige Jugendliche mit Hauptschulabschluss

Unterrichtskonzept:

- allgemein bildende und berufsbezogene Fächer (Berufsfelder: Metall/Holz, Nahrung/Hauswirtschaft)
- Berufsorientierung und Betriebspraktika

→ Vermittlung einer beruflichen Orientierung und erster berufsbezogener Fähigkeiten und Fertigkeiten

→ gezielte individuelle Förderung

Hauptschulabschluss

Hauptschule / GMS bzw. Werkrealschule Kl. 9

Hauptschule / GMS bzw. Werkrealschule Kl. 8

Bildungswege in Baden-Württemberg

Mittlerer Bildungsabschluss

2-jährige Berufsfachschule

2 Jahre Vollzeit

- Gewerblich
(zum Teil Anrechnung als 1. Ausbildungsjahr)
- Kaufmännisch
- Hauswirtschaftlich, pflegerisch

Hauptschule/
Werkrealschule Kl. 10

Hauptschulabschluss

Hauptschule / GMS bzw. Werkrealschule Kl. 9

Hauptschule / GMS bzw. Werkrealschule Kl. 8

Bildungswege in Baden-Württemberg

2-jährige Berufsfachschule

Im Landkreis Tübingen

- an der Beruflichen Schule Rottenburg
- an der Gewerblichen Schule Tübingen
- an der Mathilde-Weber-Schule Tübingen
- an der Wilhelm-Schickard-Schule Tübingen

Bildungswege in Baden-Württemberg

2-jährige Berufsfachschule

Ziel:

- ❖ Fachschulreife
(Mittlerer Bildungsabschluss)
- ❖ zum Teil Anrechnung als erstes Ausbildungsjahr
in den Schwerpunkten
Elektrotechnik
Fahrzeugtechnik
Holztechnik
Metalltechnik

Bildungswege in Baden-Württemberg

2-jährige Berufsfachschule

Dauer:

- 2 Jahre
Vollzeitunterricht

Wie geht es danach weiter?

- duale Berufsausbildung
verbesserte Startbedingung
- Weiterbildung
im Berufskolleg oder Beruflichen Gymnasium

Bildungswege in Baden-Württemberg

2-jährige Berufsfachschule

Aufnahme-Voraussetzungen:

- ✓ Hauptschulabschluss
- ✓ Abschluss des Berufseinstiegsjahres
- ✓ Versetzungszeugnis in die Klasse 10 der Realschule oder des 9-jährigen Gymnasium
- ✓ Versetzungszeugnis in die Klasse 9 des 8-jährigen Gymnasiums
- ✓ Nachweis eines gleichwertigen Bildungsstandes

Bildungswege in Baden-Württemberg

2-jährige Berufsfachschule

Unterrichtsangebot:

Allgemeinbildende Fächer:

Religionslehre, Deutsch, Englisch, Geschichte mit Gemeinschaftskunde, Sport, Mathematik, Physik oder Chemie oder Biologie

Berufsfachliche Fächer:

Berufsfachliche und Berufspraktische Kompetenz in den Profulfächern der Berufsprofile

Bildungswege in Baden-Württemberg

2-jährige Berufsfachschule

Anmeldung:

- bis zum 1. März des jeweiligen Jahres

Anmeldeunterlagen:

- entsprechendes Halbjahreszeugnis
- ausgefüllte Anmeldeformulare
(an der jeweiligen Schule erhältlich)

Rückmeldung von den Schulen:

- Ende März

Bildungswege in Baden-Württemberg

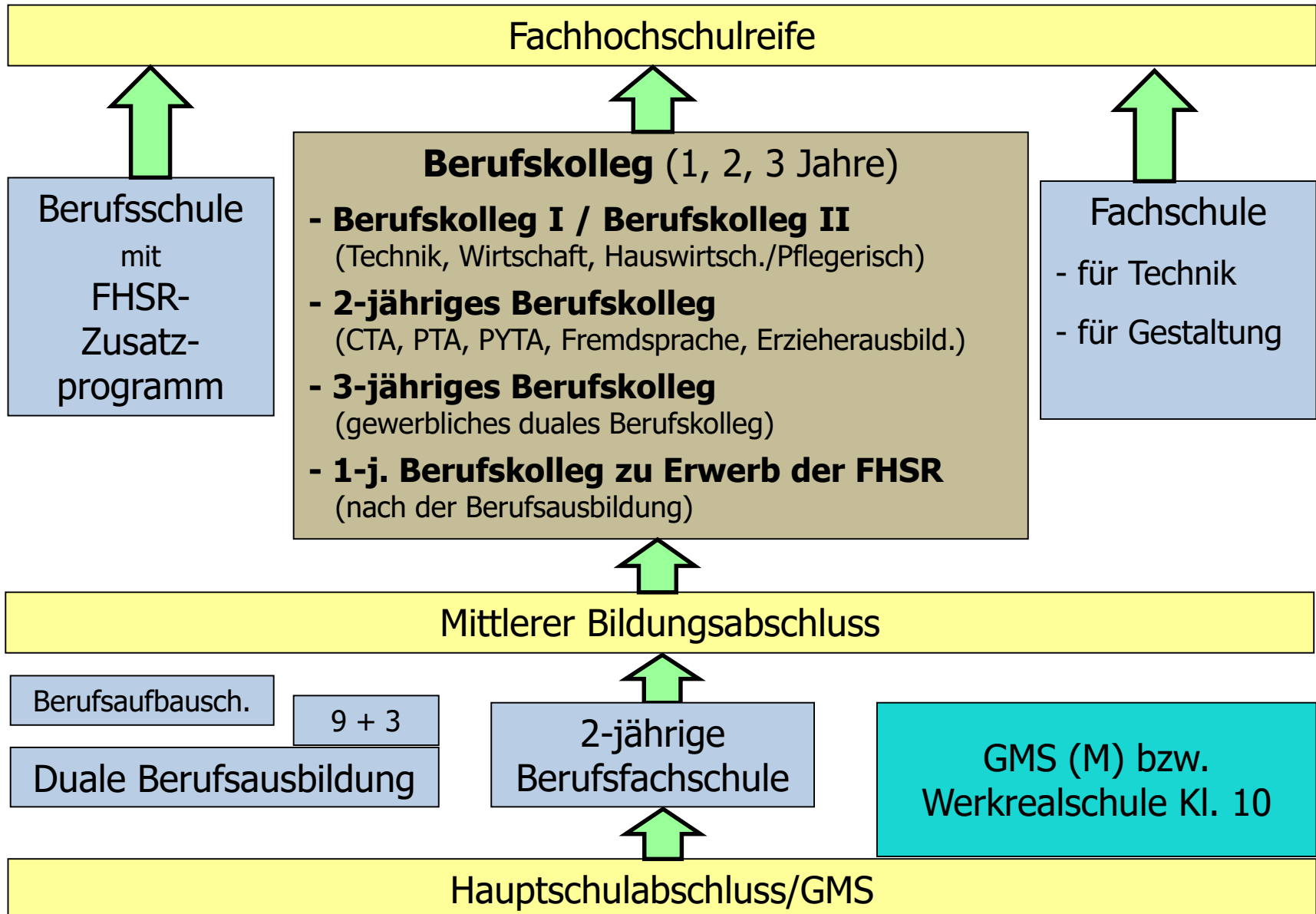

Bildungswege in Baden-Württemberg

Berufskollegs

Was zeichnet die Berufskollegs aus?

- ✓ „Berufsvorbereitung“:
Anteil an berufsspezifischen Fächern ist deutlich höher als zum Beispiel am beruflichen Gymnasium
(Umfang der allg.bildenden Fächer 10 -12 Stunden von insgesamt 35 - 37 Stunden pro Woche)
- ✓ Dauer 1 bis 3 Jahre
- ✓ Abschluss: **Fachhochschulreife**
und/oder berufliche Ausbildung
(Assistentin/Assistent, Erzieherin/Erzieher)

Bildungswege in Baden-Württemberg

Berufskollegs

BK I:

- ✓ verbesserte Startbedingungen in eine Ausbildung
- ✓ Voraussetzung für BK II
(mind. 3,4 in D, E, M und Profilfach)

BK II:

- ✓ Laufbahn im gehobenen öffentlichen Dienst und sehr gute Grundlage für anspruchsvolle Ausbildungsberufe
- ✓ Studium an einer Fachhochschule (BW)
- ✓ Abitur in einem Jahr (Berufsoberschule)

Bildungswege in Baden-Württemberg

Berufskollegs

Aufnahmevoraussetzungen

- ✓ Realschulabschluss, GMS (M)
oder Fachschulreife (über 2-jährige Berufsfachschule)
oder Versetzung nach Klasse 10 eines Gymnasiums
oder ein gleichwertiger Bildungsabschluss
- ✓ BK-Fremdsprachen: Englisch mind. „befriedigend“

! Probezeit

Bildungswege in Baden-Württemberg

Berufskollegs

Was muss man bei der Bewerbung beachten?

- ✓ Bewerbung bis spätestens **1. März** eines jeden Jahres
- ✓ Bewerbung Online
- ✓ Abgabe des Ausdrucks mit Unterschrift an der Schule
1. Priorität

Bildungswege in Baden-Württemberg

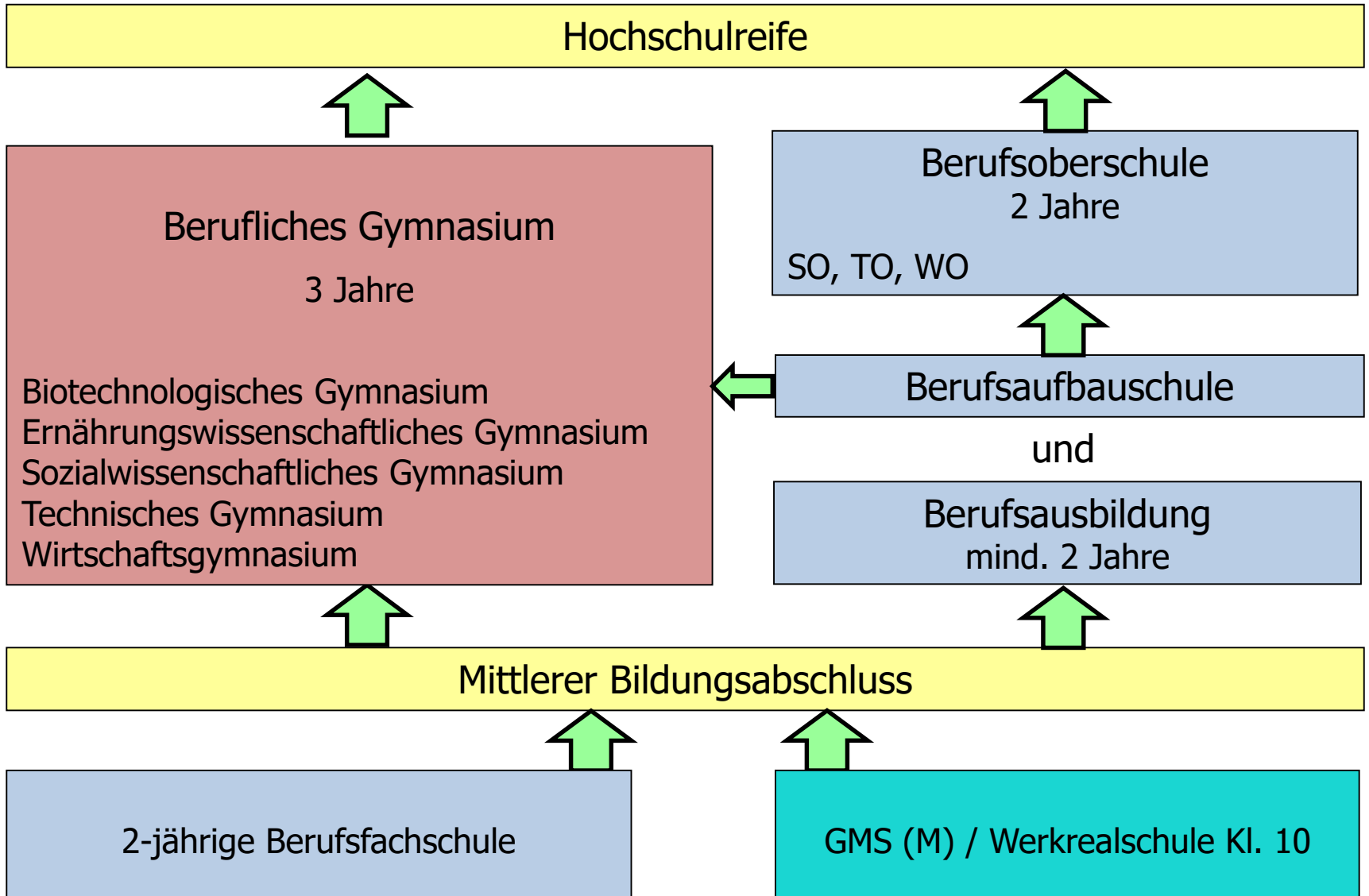

Bildungswege in Baden-Württemberg

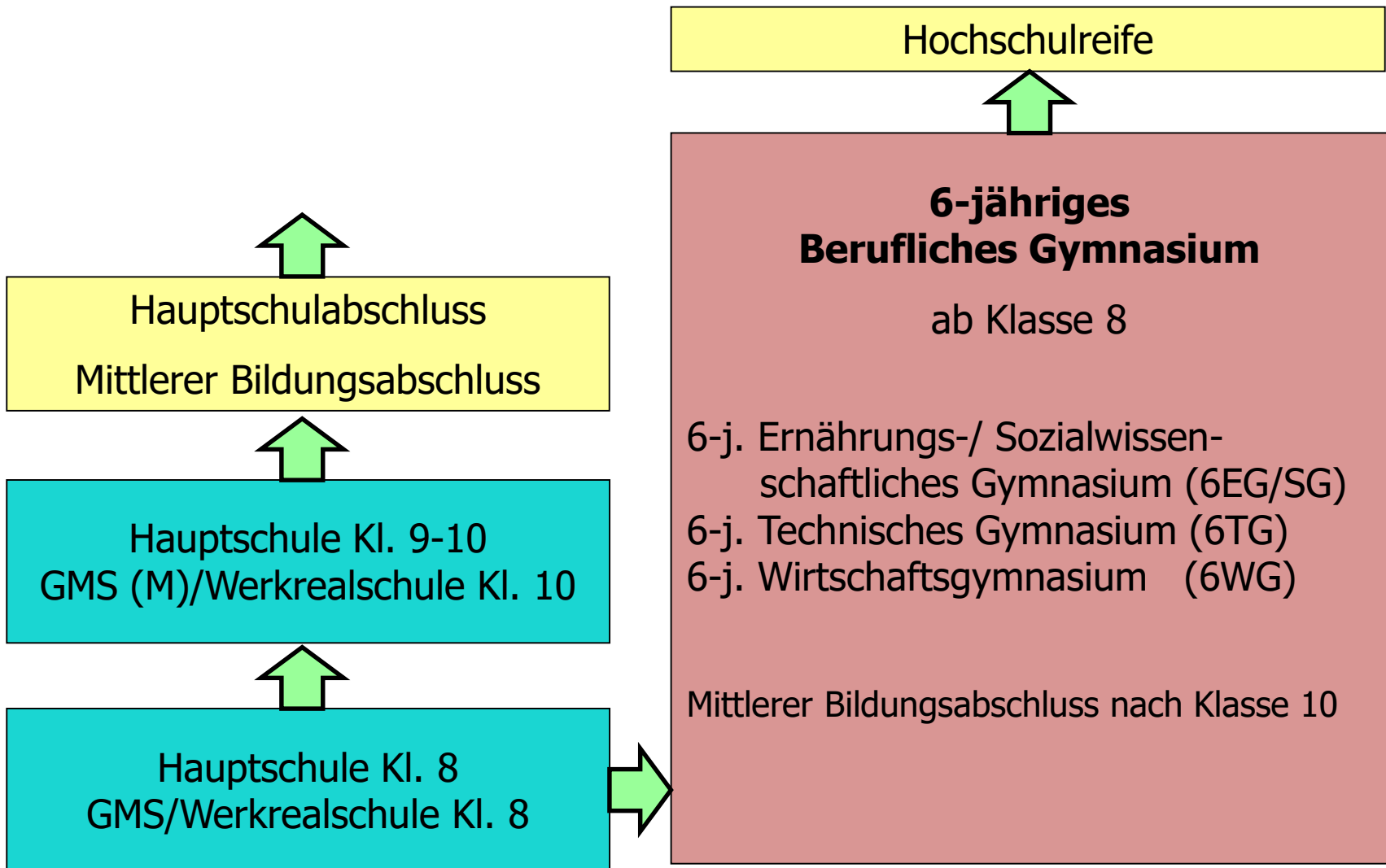

Bildungswege in Baden-Württemberg

Berufliche Gymnasien

Gewerblichen Schule Tübingen

Technisches Gymnasium Profil Technik

Technisches Gymnasium Profil Informationstechnik

Technisches Gymnasium Profil Technik und Management

Technisches Gymnasium Profil Gestaltung und Medientechnik

Mathilde-Weber-Schule Tübingen

Biotechnologisches Gymnasium

Ernährungswissenschaftliches Gymnasium

Sozialwissenschaftliches Gymnasium

Wilhelm-Schickard-Schule Tübingen+ Berufliche Schule Rottenburg

Wirtschaftsgymnasium (WGW und WGIInternational bei WSS)

Bildungswege in Baden-Württemberg

Berufliche Gymnasien

- Vertiefte Allgemeinbildung
- Berufsorientierung / Berufsvorbereitung
(Profil – Schwerpunkte)
- Allgemeine Studierfähigkeit
- Persönlichkeitsentwicklung
(soziales Lernen durch offene Kommunikation,
Eigenverantwortung und Unterstützungssysteme)

Bildungswege in Baden-Württemberg

Berufliche Gymnasien

Die Sprachen

Englisch

(in Klasse 11

Pflichtfremdsprache

für alle)

Französisch

für Fortgeschrittene



für Anfänger:

Französisch

Italienisch

Spanisch



Bildungswege in Baden-Württemberg

Das pädagogische Konzept der beruflichen Gymnasien

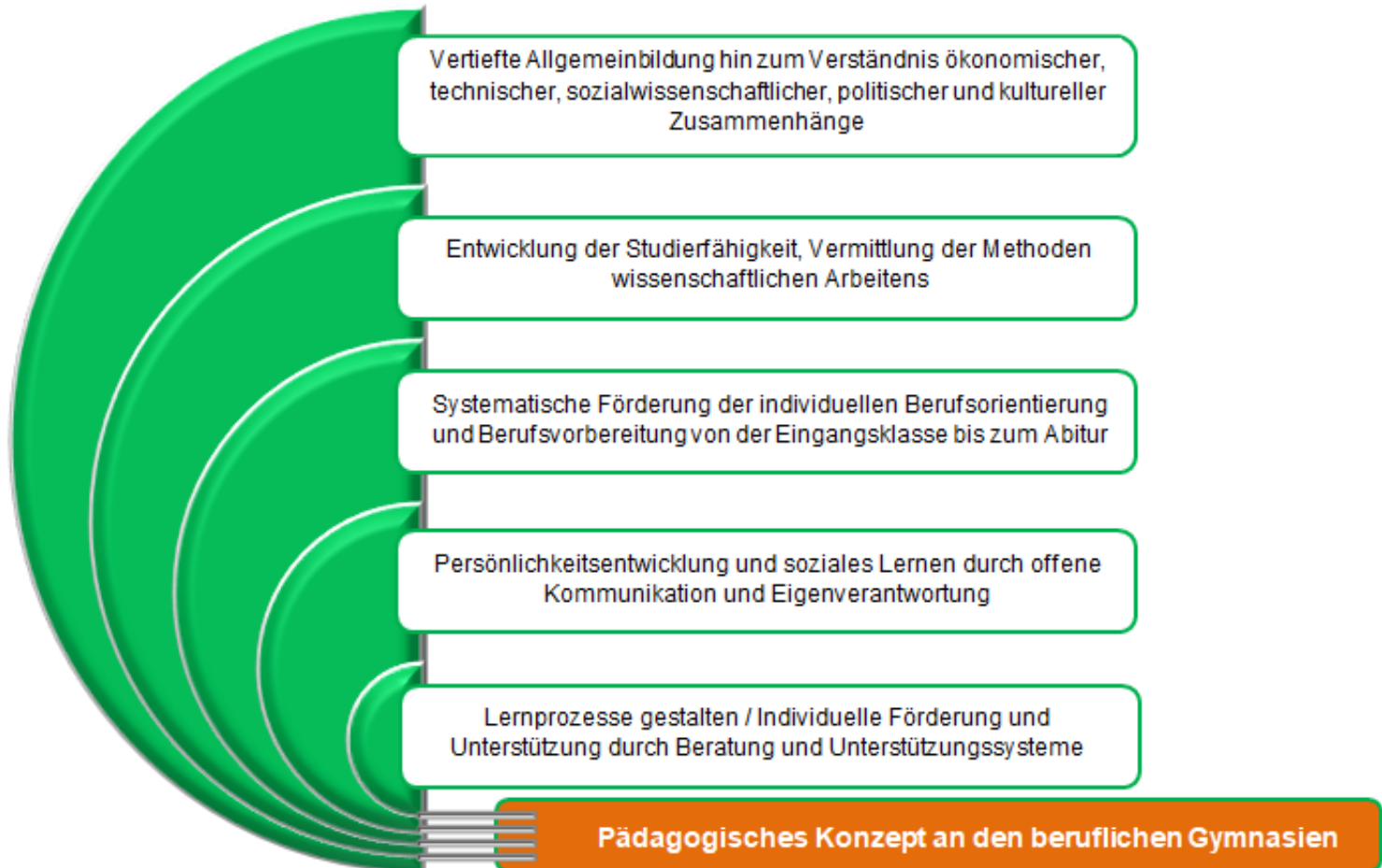

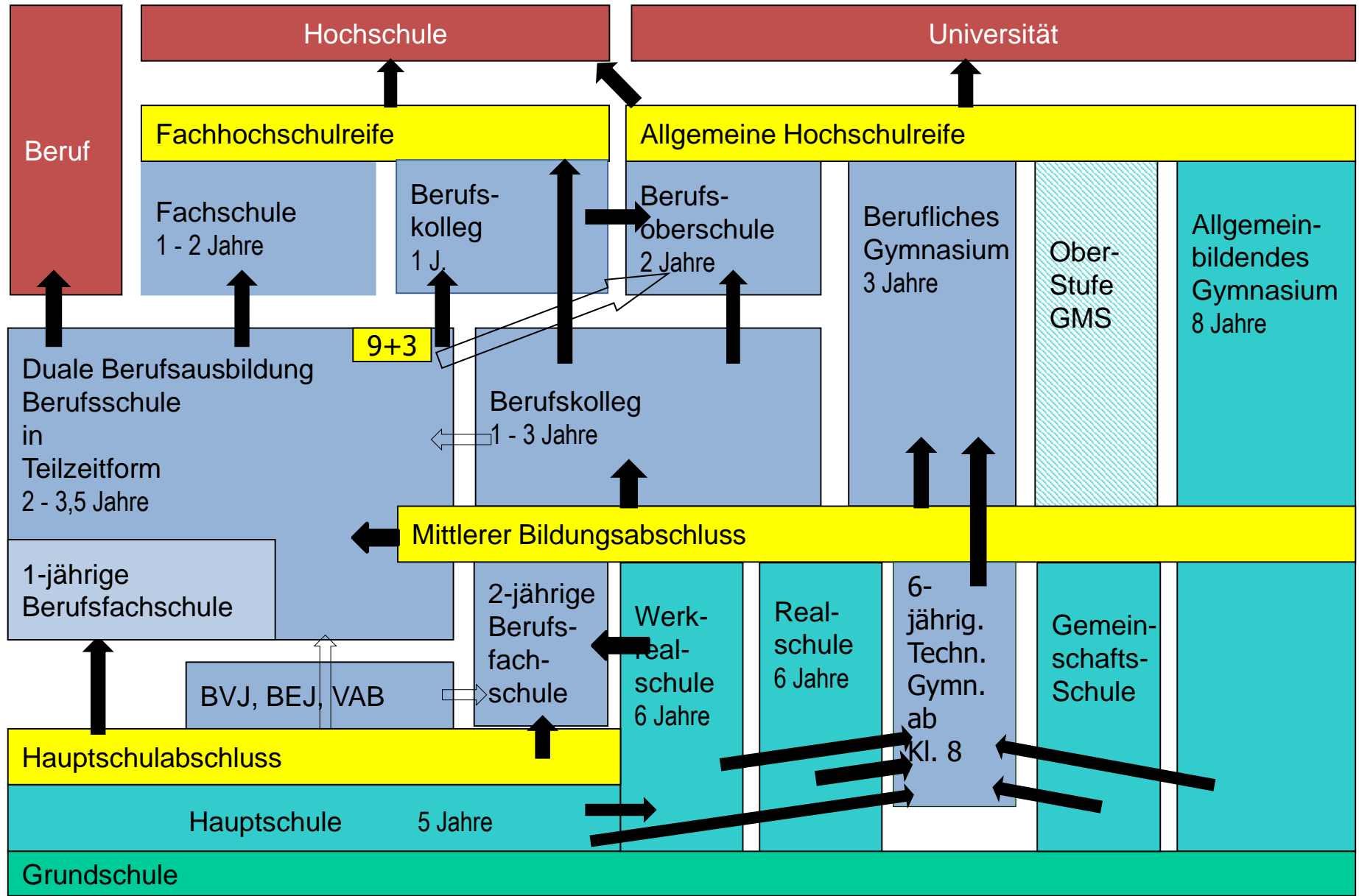

... zum Schluss:

www.bildungsnavi-bw.de



auch als App
verfügbar



Baden-Württemberg

MINISTERIUM FÜR KULTUS, JUGEND UND SPORT

